

# BAXI

Kotlovi visokog stepena korisnog dejstva

UPUTSTVO NAMENJENO KORISNIKU

# MAINFOUR 24-24F

Izvedbe:24F,24

Izdanje 1. Važi od 01.03.2010.



MP02

Uvoznik:



**D.O.O ZA TRGOVINU , EXPORT-IMPORT,  
POSREDNIŠTVO I USLUGE**

24000 Subotica, Put Jovana Mikića 56.

Tel/Fax: 024/621-000,024/621-002

e-mail : [cimgas@tippnet.rs](mailto:cimgas@tippnet.rs)

[cimgas@nadlanu.com](mailto:cimgas@nadlanu.com)

Poštovani korisniče,

Ubeđeni smo da ste kupovinom našeg proizvoda ostvarili i ispunili sva svoja očekivanja vezana za potrebom grejanja. Svaki kupljeni BAXI proizvod udovoljiće Vašim očekivanjima u pogledu dobre funkcionalnosti, lake i jednostavne upotrebe. Molimo Vas da pre uključanja gasnog kotla pročitate ovo uputstvo, u kojoj možete naći korisne informacije, koje se tiču pravilne i racionalne upotrebe gasnog kotla. Ne ostavljajte delove ambalaže ( karton, plastične kese, stiropor itd.) na dohvata dečije ruke jer su potencijalni izvor opasnosti.

BAXI kotlovi nose CE oznaku u saglasnosti sa osnovnim zahtevima postavljenim prema sledećim propisima:

Direktiva za gas 90/396/EEC  
Direktiva za efikasnost 92/42/EEC  
Direktiva elektromagnetne kompatibilnosti 2004/108/EEC  
Nisko naponska direktiva 2006/95/EC

## SADRŽAJ

### UPUTSTVO NAMENJENO KORISNIKU

|     |  |   |
|-----|--|---|
| 1.  | Instrukcije pre instalacije  | 2 |
| 2.  | Instrukcije pre puštanja u rad                                     | 2 |
| 3.  | Puštanje u rad   | 2 |
| 4.  | Regulacija sobne temperature i temperature sanitarne vode          | 3 |
| 5.  | Opis funkcija dugmadi na kotlu (Leto- Zima – Grejanje-Isključeno ) | 4 |
| 6.  | Punjenje sistema   | 4 |
| 7.  | Isključivanje kotla  | 4 |
| 8.  | Izmena tipa gasa   | 4 |
| 9.  | Isključivanje kotla na duže vreme ,zaštita protiv smrzavanja       | 5 |
| 10. | Bezbednosni indikatori i njihov rad                                | 5 |
| 11. | Uputstvo za servisiranje uređaja                                   | 5 |



Baxi S.p.a., vodeći Evropski proizvođač kotlova visokih tehnologija i grejnih sistema, koji je razvio CSQ-sertifikat kvaliteta menadžmenta (ISO 9001), životne sredine (ISO 14001) zdravlja i sigurnosti (OHSAS 18001). Ovo podrazumeva da BAXI S.p.A. uključuje u svoje ciljeve očuvanje prirodne okoline, pouzdanost i sigurnost svojih proizvoda, sigurnost i zdravlje svojih zaposlenih. Zahvaljujući ovoj organizaciji kompanija je stalno posvećena daljoj implementaciji i poboljšanju ovih aspekata na veliko zadovoljstvo kupaca.



## 1. INSTRUKCIJE PRE INSTALACIJE

Kotao je konstruisan da greje vodu na nižim temperaturama od tačke ključanja na atmosferskom pritisku. Kotao mora biti spojen na centralni grejni sistem i sistem tople sanitarne vode ( model sa opcijom grejanja i tople sanitarne vode) prema performansama koje poseduje.  
Potrebno je da montažu vrši isključivo kvalifikovana služba montažera koja mora da izvršenje sledeće operacije pre instalacije kotla:

- a) Proverili su da je kotao podešen na odgovarajući tip gasa. Za više detalja videti beleške na ambalaži i nalepnici na samom uređaju.
- b) Proverili dali je dimnjačka cev pravilno podešena; da kraj nije blokiran i da nije priljučen drugi izduvni uređaj koji je priključen na istu dimnjačku cev, osim ako je dimnjačka cev posebno napravljena da sakuplja izduvni gas koji stvaraju više od jednog uređaja, prema zakonima i regulativama.
- c) U slučaju da je dimnjača bila povezana na postojeći dimnjak, proveriti tokom čišćenja dali postoje nečistoće u dimnjaku jer se mogu pojaviti produkti sagorevanja koji mogu da prekinu rad kotla.
- d) Da bi ste bili sigurni da Vaš uređaj dobro radi i izbegnete neželjene efekte, pročitajte sledeća upozorenja:

### 1. Krug tople sanitarne vode:

- 1.1. U koliko je tvrdoća vode veća od 20 °F (1 °F = 10 mg kalcijum karbonata po litri ) ubaciti polifosfat ili njemu slično.
- 1.2. Potrebno je isprati sistem pre prve upotrebe.

### 2. Grejni sistem

2.1. **Novi sistem:**Pre rada kotla, sistem mora biti očišćen i uklonjen od ostataka niti kudelje i rastvarača u koliko se koriste.

2.2. Da bi se izbegla oštećenja metala, plastike i delovi gumenog creva, koristiti samo neutralne čistače, ne kisele i ne alkalne. Preporučena sredstva za čišćenje su: SENTINEL X300 ili X400 i FERNOX. Pri upotrebi ovih sredstava pridržavati se uputstva za upotrebu.

2.3. **Postojeći sistemi:** Pre rada kotla, sistem se mora očistiti i oprati od mulja i kontaminirajuće materije koristeći odgovarajuće proizvode, opisano u poglavlju 2.1.

Da bi se izbegla oštećenja metala, plastike i delovi gumenog creva, koristiti samo neutralne čistače ili ne kisele i ne alkalne kao što su: SENTINEL X100 i FERNOX . Pri upotrebi ovih sredstava pridržavati se uputstva za upotrebu. Upamtite da prisustvo stranog tela u grejnom sistemu može dati suprotan efekat rada kotla

(pr. Pregrevanje i glasan rad u izmenjivaču toplote).

## 2. INSTRUKCIJE PRE PUŠTANJA U RAD

Prvo puštanje u rad mora da se obavi od strane tehničke službe. Proverite da su sledeće operacije zadovoljene i to:







- a) Uskladiti parametre kotla sa (strujom, vodom i gasom) koji snabdevaju sistem.
- b) Uskladiti instalaciju sa propisanim zakonom.
- c) Odgovarajuće povezivanje električnog napajanja i uzemljenja.

Ne pridržavanjem gore navedenih propisa, gubi se garancija na uređaj.

Sa aparata uklonite zaštitnu plastičnu oblogu . Ne koristiti alate ili abrazivna sredstva koja bi mogla nagristi farbu na površini kotla.

### 3. PUŠTANJE U RAD

Za pravilno uključenje kotla postupi prema sledećem:

- 1) priključiti električno napajanje;
- 2) otvoriti gasnu slavinu;
- 3) Pritisnuti dugme  i pebaciti rad kotla na letnji režim , zimsko vreme , ili samo grejanje 
- 4) Pritisnuti dugme centralnog grejanja  i sanitarne vode  da se gorionik upali, podešavanje temperature se vrši pomoći tastera (+/-)

Kada je kotao upaljen, biće simbol  prikazana na displeju

Kada je prkidač na letnjoj poziciji,  gorionik će stratovati jedino kada ima potreba za toplom vodom.

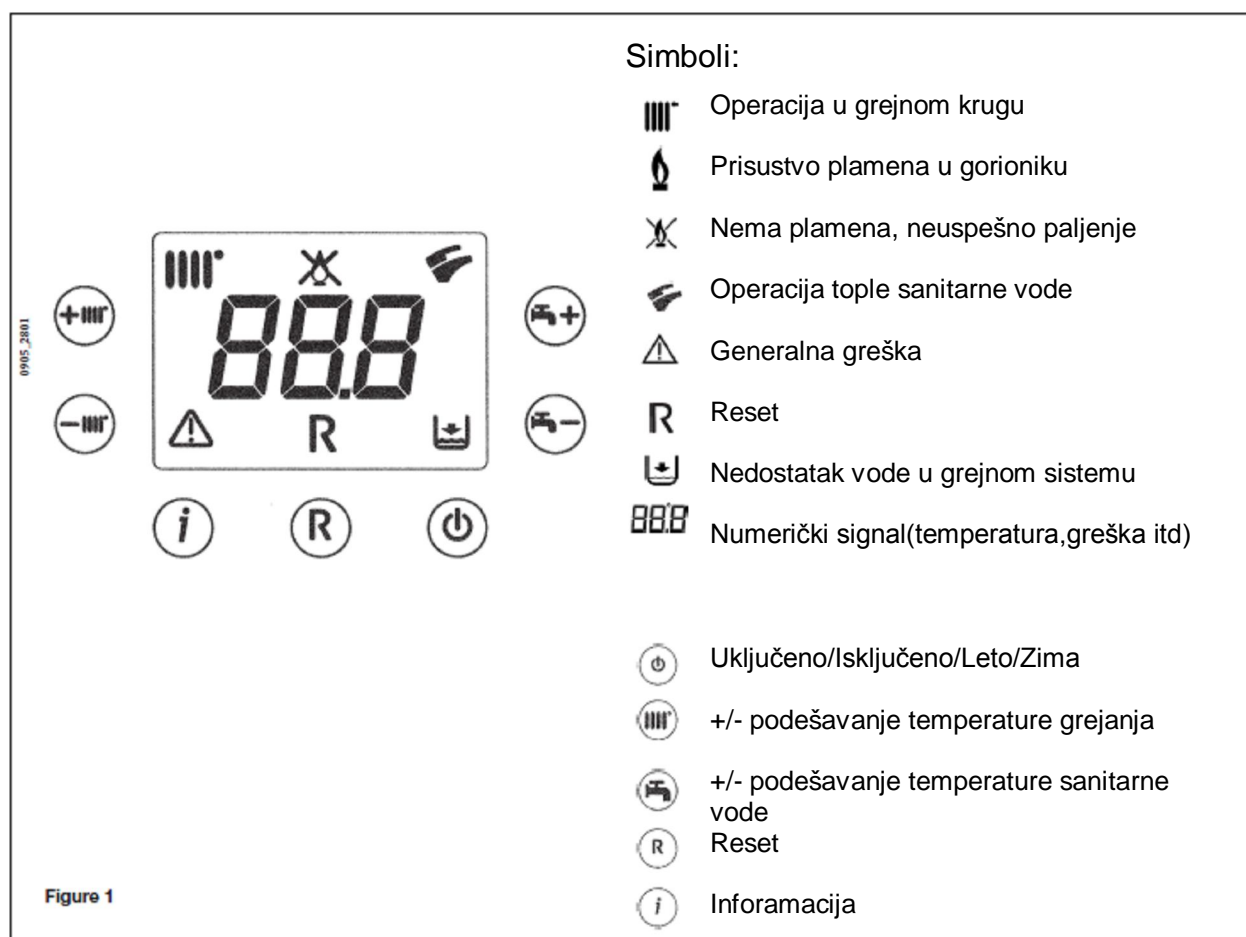

#### Upozorenje:

Prilikom prvog uključivanja kotla, ukoliko nedođe do paljenja iz prvog pokušaja to se dešava zbog vazduha koji se zadržava u gasnim cevima i tada kotao padne u blokadu, potrebo je pritisnuti dugme reset (R), najmanje 2 sekunde i ponavljati operaciju dok gas ne ispuni cevi i dođe do gorionika.



### 4. REGULACIJA SOBNE TEMPERATURE I SANITARNE VODE

Sistem mora biti opremljen sa termostatom za regulaciju sobne temperature.

Podešavanje temperature ambijenta () i temperature sanitarne vode () pritiskanjem +/- tastera (figura 1).

Paljenje gorionika je prikazan simbolom  koje je opisano u delu 3.1.

Grejanje:

Dok kotao radi u režimu grejanja, na displeju ( figura 1) će biti prikazan trepteći simbol  i trenutna izlazna temperatura (°C).

Topla sanitarna voda:



Dok kotao radi u režimu sanitarne vode, na displeju (figura 1) će biti prikazan trepćući symbol  i trenutna izlazna temperatura (°C).

## 5. OPIS FUNKCIJA DUGMETA (Leto-Zima-Grejanje-Isključeno)

Pritisnuti ovo dugme za podešavanje sledećih operacija kotla:

- LETO
- ZIMA
- SAMO GREJANJE
- ISKLJUČENO

Pozicija Leto, na displeju će biti prikazano .Kotao u tom slučaju zadovoljava samo potrebe za toplom sanitarnom vodom).

Pozicija Zima, na displeju će biti prikazano  i .Kotao u tom slučaju zadovoljava potrebe tople sanitarne vode i grejanja.

Pozicija Samo grejanje, na displeju će biti prikazano . Kotao u tom slučaju zadovoljava samo potrebe grejanja.

Pozicija OF – isključeno, u tom slučaju displej ne prikazuje ni jedan od simbola. U ovom slučaju se neće obaviti ni jedna funkcija osim zaštite kotla od smrzavanja.

## 6. PUNJENJE SISTEMA

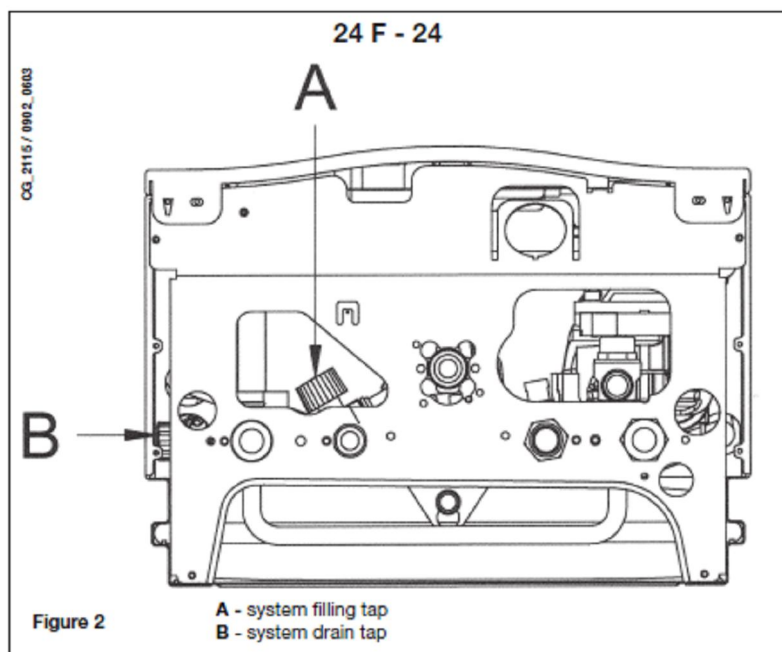

**Važno:** Proverite da je pritisak na ekranu putem manometra ( u granicama od 0.7 do 1.5 bar, dok kotao nije u radu.Uslučaju previsokog pritiska u sistemu grejanja ispustiti višak preko slavine za pražnjenje U slučaju da nema dovoljno pritiska puniti sistem putem slavine za punjenje(Figura 2).Slavnu je potrebno otvarati polako radi odzračivanja vazduha

Kotao poseduje hidraulični prekidač pritiska koji ga štiti od rada bez vode.

**Beleška:** U slučaju da dodje do čestog pada pritiska u sistemu obratite se ovlašćenom serviseru.

## 7. ISKLJUČIVANJE KOTLA

Isključivanje kotla možete ostvariti izvlačenjem utikača iz struje.

U OFF POZICIJI (glava 5) kotao ostaje isključen (displej prikazuje OF) ali pošto je kotao uključen u struju ostvaruje se zaštita od smrzavanja (glava 9).

## 8. PROMENA TIP A GASA

Kotao može da radi na zemni gas i PB gas.

Sve promene mora da obavi stručno lice odnosno ovlašćeni serviser.

## 9. ISKLJ. KOTLA NA DUŽE VREME ZAŠTITA OD SMRZAVANJA

Preporučujemo da se izbegava ispuštanje čitavog sistema zbog taloženja kamenca koji se nalazi unutar kotla i na grejnim elementima. U slučaju da kotao ne radi tokom zime i zbog toga se izlaže opasnosti od smrzavanja predlažemo dodate odgovarajući antifriz u vodu koja se nalazi u sistemu (kao što je propilen glikola sa antikorozivnim supstancama).

Elektronsko upravljanje kotlovima na sistemu za centralno grejanje sadrži funkciju "zaštita od smrzavanja". i aktivira se onda kada temperatura u sistemu padne ispod 5°C. Aktivira se termostatski dok se sistem ne zagreje na 30°C

Zaštita od smrzavanja je aktivna ako:

- \* je električno snabdevanja kotla uključeno;
- \* je gasna slavina otvorena;
- \* u koliko u sistemu ima dovoljno pritiska vode;
- \* kotao nije u blokadi.

## 10. BEZBEDNOSNI INDIKATORI I NJIHOV RAD

Greške se prikazuju na displeju u vidu koda (na pr.: E 01):

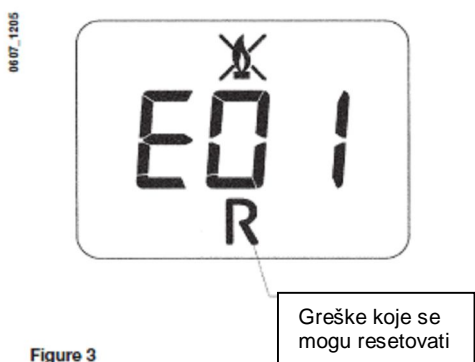

Figure 3

Da bi se kotao Resetovao potrebno je pritisnuti dugme "R" najmanje 2 sekunde. Ukoliko se greška i dalje pojavljuje potrebno je zvati ovlašćenog servisera.

**Beleška:** 5 resetova možete izvršiti od jednom nakon čega kotao pada u blikadu. Dabi ste mogli opet resetovati potrebno je isključiti uređaj i sačekati par sekundi.

| KOD GREŠKE | OPIS GREŠKE   | PRAVILNA UPOTREBA   |
|------------|---|---|
| E01        | greška snabdevanja gasom  | Pritisnuti i držati taster "R". Najmanje 2 sekunde. Ako se greška ponavlja zvati ovlašćeni servis.  |
| E02        | intervencija sigurnosnog termostata                                 | Pritisnuti i držati taster "R". Najmanje 2 sekunde. Ako se greška ponavlja zvati ovlašćeni servis,  |
| E03        | Intervencija termostata dima / prekid presostata promaje grejanja   | Zvati ovlašćeni servis.   |
| E04        | Isključenje posle 6 poznatih grešaka                                | Pritisnuti i držati taster "R". Najmanje 2 sekunde. Ako se greška ponavlja zvati ovlašćeni servis.  |
| E05        | Greška senzora NTC centralnog grejanja                              | Zvati ovlašćeni servis.   |
| E06        | Greška senzora NTC sanitarne vode                                   | Zvati ovlašćeni servis.   |
| E10        | Blokada hidrauličnog senzora  | Proveriti pritisak vode u sistemu pogledati glavu 6. Ako se greška ponavlja zvati ovlašćeni servis. |
| E25/E26    | max temperature je prekoračena( pumpa zaglavljena)                  | Zvati ovlašćeni servis.   |
| E32        | Kamenac   | Zvati ovlašćeni servis.   |
| E35        | Greška plamena (parazitski plamen)-proveriti uzemljenje instalacije | Pritisnuti i držati taster "R". Najmanje 2 sekunde. Ako se greška ponavlja zvati ovlašćeni servis.  |
| E96        | Gašenje kotla usred niske električne snage struje                   | RESET je automatski. Ako se greška ponavlja zvati ovlašćeni servis.                                 |

**Beleška:** u slučaju nastale greške, pozadinsko svetlo displeja treperi zajedno sa šifrom greške.

## 11. UPUTSTVO ZA SERVISIRANJE UREĐAJA

Da bi se postigla efikasnost i sigurnost Vašeg kotla proveru treba da izvrši servisna služba na svakom završetku grejne sezone. Sigurno servisiranje će obezbediti ekonomičan rad Vašeg sistema.

Nemojte čistiti vanjske površine sa bilo kakvim abrazivom, jakim i/ili zapaljivim sredstvima (kao što su: benzin, alkohol i sl.). Uvek izolirajte električne izvore pre nego što čistite (vidite deo isključivanje kotla poglavlje 7).