



TEHNIČKO UPUTSTVO

ZA

GASNE PEĆI LAMPART

Tipa: **LB 20 – 50, Gala (GL) CLASSIC 20, 30 i 50,**
ELEGANCE 30 - 50 i VISION 30-50

Izvedbe: A, K, P

Izdanje 7. Važi od 17.08.2007

Generalni zastupnik i distributer

CIM GAS

24000 Subotica, Jovana Mikića 56

Tel/fax: 024/621-000 i 621-002

E-mail: cimgas@tippnet.co.yu

AKO JE GAS, ONDA JE TO SIGURNO CIM GAS

Poštovani kupci!

Hvala Vam što ste se opredelili za gasne peći renomiranog proizvođača LAMPART.

Ovo Tehničko uputstvo Vam omogućuje da upoznate uređaj, način puštanja u rad, rukovanje, servisiranje, i održavanje uređaja.

Molimo Vas da pažljivo pročitate ovo tehničko uputstvo u cilju ispravnog rukovanja uređajem, jer će Vam ova uputstva omogućiti da uređaj koristite sa zadovoljstvom i duže vreme.

1. OPŠTE

Gasne peći Lampart (osnovni tip LB i novorazvijeni tip Gala –GL) raspona snage 2,5 do 6 kW namenjeni su za direktno zagrevanje stambenih objekata (stanova i individualnih domaćinstava), izrađuju se u sledećim izvedbama:

- sa priključkom na dimnjak (izvedba **K**),
- sa zatvorenim grejnim prostorom – parapetni (izvedba **P**),
- sa prozorom (izvedba **A**) za tip LB, odnosno (izvedbe **E**–Elegance ili **V**-Vision) za tip GL.

Detalji u vezi pojedinih izvedbi su dati u poglavlju 3. ovog uputstva.

PAŽNJA: *Uređaj može da pusti u rad samo predstavnik distributera, ili od strane distributera ovlašćeni servis o trošku investitora. Ukoliko puštanje u rad nije izvršeno prema prethodnom, odnosno ako je propušten obavezan (godišnji) garancijski pregled/servis ili je izvršen od strane neovlašćene osobe, distributer ne može preuzeti bilo kakve dalje garancije za takav uređaj.*

Centralni servis: CIM GAS 24000 Subotica, Jovana Mikića 56

Tel/fax: 024/546-090, 024/621-000

Spisak ovlašćenih servisa je dat u prilogu ovog uputstva.

2. POTENCIJALNI IZVORI OPASNOSTI I MERE ZAŠTITE

- Peći sa priključkom na dimnjak, kao i sva gasna trošila se mogu priključivati samo na dimnjak koji ispunjava propise iz oblasti građevinarstva i zaštite od požara.
- Puštanje uređaja u rad je dozvoljeno samo nakon pribavljanja odobrenja od strane nadležnih institucija (distributer gasa, dimnjačarska služba).
- Uređaj može instalirati i pustiti u rad samo obučeno, od strane distributera ovlašćeno lice.
- ***Lice ovlašćeno za puštanje u rad je obavezno da obučeni rukovaoca za stručno i bezbedno rukovanje uređajem, te Vas molimo da ne vršite nikakve intervencije na uređaju dok ova obuka nije sprovedena (dokumentuje se Izveštajem o puštanju uređaja u rad).***
- Molimo Vas, da ovo uputstvo pre instalacije uređaja pažljivo pročitate. Svi postupci pri ugradnji, rukovanju i održavanju koji su u suprotnosti sa ovim uputstvom povlače sa sobom gubitak garancije.
- Intervencije na gasnoj instalaciji može vršiti samo za to kvalifikovano lice. Ispitivanje zaptivenosti spojeva se može vršiti samo sa tečnošću koja nije zapaljiva (npr sapunicom ili specijalnim sprejem za ispitivanje zaptivenosti gasnih instalacija).
- Za korišćenje uređaja u skladu sa ovim uputstvom je odgovoran korisnik. Rukovanje uređajem od strane neobučene, mentalno ili fizički ograničene osobe nije dozvoljeno.
- Ovo uputstvo treba sačuvati i držati na mestu koje je dostupno rukovaocu.
- Prostorija u kojoj je smešten uređaj ne sme biti pojačano zaptivena. Provetravanje prostorije ne sme odstupati od uslova utvrđenih važećim propisima.
- Oko uređaja se ne smeju nalaziti zapaljive materije na odstojanju manje od 60 cm.
- Vanjska donja stranica parapeta ne sme biti niža od 300 mm u odnosu na okolni teren. Ako se parapet nalazi na više od 2 m ispod okolnog terena, mora biti zaštićena od mehaničkog oštećenja zaštitnom rešetkom. U blizini parapeta ne sme biti zapaljivih materija.
- Ako se iznad uređaja nalazi zavesa, njena donja ivica mora biti na odstojanju većem od 200 mm. Ako je zid ili patos zapaljiv, neophodna je montaža ploča za odbijanje toplote (izolatora).

- Sa leve i desne strane uređaja se mora ostaviti slobodan prostor 250, odnosno 500 mm.

Sem plašta i komandi temperatura radnih površina je visoka. Iz tog razloga treba:

- Uređaj smestiti van manipulativnog prostora, daleko od nameštaja i draperija.
- Ni odrasli ni deca neka se ne zadržavaju u neposrednoj blizini uređaja zbog opasnosti od opekotina. Za vreme rada uređaja mala deca moraju biti pod budnim nadzorom.
- Odeća ili druge zapaljive materije se ne smeju stavljati na uređaj. Uređaj i okruženje moraju biti čiste. Zapaljive materije, naftni derivati, i druge eksplozivne smeše se ne smeju ostavljati u blizini.

U zdravstvenim ustanovama, zabavištima i obdaništima preporučuje se zaštita uređaja posebnom zaštitnom rešetkom u cilju sprečavanja dodira vrućih površina i mehaničkih oštećenja.

Radovi vršeni od strane nestručnih lica predstavljaju izvore opasnosti, uključujući i opasnost po život.

3. TEHNIČKI PODACI

Opšte tehničke karakteristike

Izmenjivač toplote je izrađen od lima koji je formiran dubokim izvlačenjem, postupkom zavarivanja. On sadrži usmerivač svežeg vazduha i dimnih gasova. Usmerivači obezbeđuju neophodno strujanje vazduha i produkata sagorevanja, kao i odgovarajuću izmenu toplote. Izmenjivač toplote je spolja i iznutra emajliran u cilju zaštite od korozije. Izmenjivač se izrađuje sa prozorom (izvedba A za tip LB, odnosno E ili V za tip GL) ili bez prozora (C za tip za tip GL).

U donjem delu izmenjivača se nalazi **gorionik**, pilot plamenik i elektroda sa sigurnosnim termoelementom. Gorionik je sa predmešanjem vazduha i gasa. Centričnost uduvavanja je obezbeđena pogodnim oblikovanjem držača dizne i difuzora. Posmatranje plamena je moguće kroz prozorče koje se nalazi na donjem delu prednje strane (LB i GL20), a za tip GL sa gornje strane tela (ako je upravljanje izvedeno sa gornju ploču (izvedba F), ili na desnom boku za izvedbu sa bočnim vratima (izvedba J). Sa desne strane konvektora se nalazi automatika za regulaciju (kod GL 20 dole).

Dekoratívni zaštitni plašt je od lima emajliran u različitim bojama. Prednji lim zaštitnog plašta je u zavisnosti od tipa izveden sa prozorom (staklenim umetkom za izvedbe A, E ili V) ili punog lima (LB bez oznake A, a za tip GL - izvedba C). U zavisnosti od izvedbe, desni segment plašta je izveden u vidu vrata koja obezbeđuju pristup automatici (izvedbe LB), ili su vrata smeštena na desnu stranicu (GL – izvedba J), odnosno komande su izvedene na gornju ploču (GL - izvedba F).

Odvod produkata sagorevanja se obezbeđuje preko pomičnih (koncentričnih) cevi spoljašnjeg prečnika ϕ 182 mm za debljine zida 280 – 500 mm. Za zidove debljine 100 – 800 mm cevi se izrađuju po posebnoj narudžbi.

Kod uređaja gde se produkti sagorevanja odvođe preko dimnjaka to se vrši preko difuzora koji se isporučuje kao pribor.

Komplet isporuke – pored Tehničkog uputstva i Garantne izjave komplet isporuke sadrži:

<i>Parapetna izvedba (P)</i>		<i>Sa priključkom na dimnjak (K)</i>	
Parapetni set (1 kompl.)		difuzor (kod GL sa senzorom)	1 kom
pocinkovane cevi za dovod vazduha	2 kom.	-sem za izvedbu LB 20 i GL 20	
držač deflektora – zavarena izvedba	1 kom.	vijak M6x10	1 kom.
deflektor	1 kom.	navrtka M6	1 kom.
vijak za lim 4,8x16	3 kom.	odstojnik sa navojem (tip GL)	2 kom.
un. cev za odvod dimnih gasova	1 kom.	navrtka M5 i podmetač (tip GL)	4 kom.
šipka sa navojem	2 kom.	zaptivni prsten (tip GL)	1 kom.
stezač	2 kom.	<i>Samo za LB 20 i GL 20</i>	
navrtka i podmetač M5	2 kom.	F 8 plastične tiple	4 kom.
zaptivni prsten	2 kom.	vijak za drvo	4 kom.

Priključak na gas

Alternativa 1

Fleksibilna gasna cev 1 kom.

Alternativa 2

uvodna gasna cev ϕ 10 kon. 1 kom.

prsten za pritezanje 1 kom.

3/8" navrtka za stezanje 1 kom

Tehničke karakteristike gasnih peći (konvektora) tipa LB(A)

TIP	LB20		LB(A) 30		LB40		LB(A) 50	
	P	K	P	K	P	K	P	K
Izvedba								
Nominalna snaga (kW)	2,5		3,5		4,5		6	
Prostor zagrevanja (m ³)	25 - 60		45 - 80		50 - 90		60 - 100	
Potrošnja ZGas (l/h)	350		460		570		750	
Potrošnja PB gas (g/h)	225		322		360		500	
Pritisak na gorioniku ZG (mbar)	15				12		17	
Pritisak na gorioniku PB (mbar)	29							
Pritisak na priključku ZG (mbar)	25							
Pritisak na priključku PB (mbar)	30							
Masa uređaja (kg)	17		28		40	41	40	
Stepen iskorišćenja /ZG (%)	86	85	86		88	87	86	85

Tehničke karakteristike gasnih peći (konvektora) tipa Gala - GL

TIP GL	C - CLASSIC						E - ELEGANCE			V - VISION				
	20		30		50		30		50		30		50	
Izvedba	P	K	P	K	P	K	P	K	P	K	P	K	P	K
Nominalna snaga (kW)	3/1,65		3,5		6		3,5		6		3,5		6	
Prostor zagrevanja (m ³)	25 - 60		45 - 80		60 - 100		45 - 80		60 - 100		45 - 80		60 - 100	
Potrošnja ZGas (l/h)	330		460		750		460		750		460		750	
Potrošnja PB gas (g/h)	95		322		500		322		500		322		500	
Pritisak na gorioniku ZG (mbar)	15,1/3,8		15		17		15		17		15		17	
Pritisak na gorioniku PB (mbar)	29,5/4,0		29											
Pritisak na priključku ZG (mbar)	25		25											
Pritisak na priključku PB (mbar)	30		30											
Masa uređaja (kg)	17	16	28	40	28	40	28	40	28	40	28	40	28	40
Stepen iskorišćenja /ZG (%)	91	88	86	85	86	85	86	86	85	86	86	85	86	85

Napomena: Dvojne vrednosti (odeljene/) označavaju nominalni i ekonomični režim rada.

Sistem označavanja: _____ oznaka dodatne izvedbe GL (**F** ili **J**) - videti napom.

Primer oznake: _____ oznaka veličine (20, 30, 40, 50)

GLV 30 PJ _____ oznaka za izvedbe (**A** za LB ako postoji, **C**, **E** ili **V** za GL)

_____ oznaka osnovnog tipa (**LB** ili **GL**)

Napomena: K – Komande se nalaze na gornjoj ploči (poklopcu), J – Komande su dostupne otvaranjem vrata sa desne strane peći.

4. INSTALACIJA I PUŠTANJE U RAD**Instalacija uređaja****Pripreme**

Posle otpakivanja odstraniti dva vijka za fiksiranje plašta. Sa uređaja skinuti plašt (kod tipova GL izvedba F prethodno odspojiti provodnik piezo upaljača i masu - ako su spojeni). Sastavljanje vršiti obrnutim redosledom, tj provodnike priključiti nakon montaže, a pre vraćanja plašta.

Postavljanje uređaja u fasadnoj (parapet) izvedbi**Postavljanje parapet seta**

Na odstojanju min. 360 mm. (**460 kod GL 20**) od poda (**a**) probušiti zid (ϕ 220 – 250 mm.). Dve pocinkovane cevi za dovod vazduha (iz pribora parapeta) razvući prema debljini zida i centično obzidati u otvoru (**b**). Posle učvršćivanja obzida, cev sa obodom za dovod vazduha postaviti u zadnji zid peći (sa kog je skinut izmenjivač toplote). Podsklop uvući u obzidanu cev i na zidu obeležiti

mesta vijaka za pričvršćenje kroz odgovarajuće otvore zadnjeg zida peći (c). Skinuti podsklop i probušiti otvore prema merama tipli koji su dati u priboru.

Na uzidanu cev sa spoljašnje strane zida postaviti montirani deflektor, a sa unutrašnje strane uvući cev za dovod vazduha postavljen sa zaptivnim prstenovima u zadnji zid peći. Set cevi učvrstiti sa 2 zatege (zatega, zatezni vijak, navrtka) koje su date u priboru. Zadnji zid pričvrstiti za zid objekta (preko postavljenih tipli) sa odgovarajućim brojem vijaka (d).

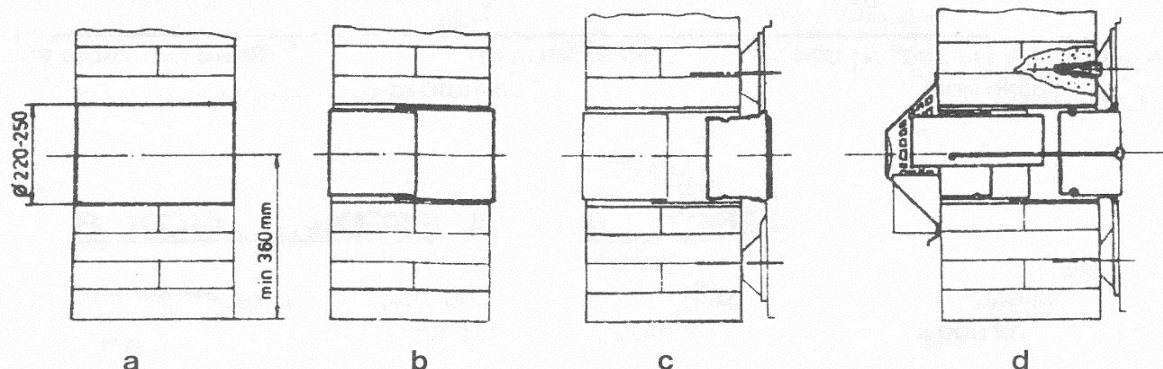

Postavljanje uređaja

Priključiti na emajlirani izmenjivač toplote cev za odvod produkata sagorevanja i fiksirati bajonet zatvaračem. Izmenjivač montirati na noseće vijke zadnjeg zida tako da se cev uklapa u već ugrađenu spoljašnju cev i fiksirati navrtkama (ostvariti potrebne električne veze).

Uređaj pripremljen na opisan način kroz otvor na zadnjem zidu fleksibilnim crevom (ili sa uvodnom cevi) priključiti na gasnu instalaciju.

Postavljanje uređaja sa priključkom na dimnjak

Postaviti uređaj na mesto ugradnje i montirati difuzor (sem za LB 20 i GL 20). U vertikalni priključak (difuzora) postaviti aluminijsku ili emajliranu dimovodnu cev ϕ 76 mm i priključiti na dimnjak.

Odstojanje centra otvora priključka na dimnjak od ravni poda mora biti najmanje 1220 mm. (za LB 20 i GL 20), odnosno 830 mm. kod ostalih tipova.

Kod tipova gde je predviđena ugradnja zidnih odstoynika (npr. kod tipova GL, sem GL 20), ako je položaj uređaja zadovoljavajući kroz otvore u udubljenju zadnjeg zida obeležiti (šipkom ϕ 3-5 x 180 mm) mesto zidnih odstoynika ili mesta priključenja ako se montaža vrši direktno na zadnju ploču (ova operacija se može obaviti i pomoću merne trake). Rastaviti dimovodnu cev, odmaći uređaj, probušiti otvore, postaviti tiple i zidne odstoynike, naviti navrtke ili vijke za pričvršćenje do kraja i postaviti po jednu podlošku.

Vratiti uređaj na mesto, vodeći računa da odstoynici prolaze kroz otvore na zadnjem zidu peći, postaviti podmetače i naviti drugi par navrtki. Postaviti dimovodnu cev, priključiti provodnike za senzor produkata sagorevanja (ako postoji), i piezo upaljača, prekontrolisati ponovo uređaj (paralelnost sa zidom i sl.) i fiksirati pritezanjem navrtki.

Priključenje uređaja na gasnu instalaciju izvesti fleksibilnim crevom (ili sa uvodnom cevi). Isključenje senzora za produkte sagorevanja nije dozvoljeno (kod tipova GL). U slučaju zamene se mogu koristiti samo originalni rezervni delovi.

Završni radovi za obe izvedbe

Vratiti plašt uređaja, proveriti priključak na gasnu instalaciju i fiksirati senzor temperature (sondu termostata) automatike u plastičnim obujnicama koje se nalaze sa donje strane zadnjeg zida (2 otvora ϕ 5).

Pripreme za puštanje u rad

Pre puštanja u rad potrebno je izvršiti probu zaptivenosti gasne instalacije, proveriti pritisak na gorioniku i po potrebi korigovati nakon puštanja u rad.

Puštanje u rad

Prvo puštanje u rad vrši ovlašćeno lice distributera saglasno tački 5 ovih uputstava, istovremeno sprovodeći obuku korisnika.

5. KORIŠĆENJE UREĐAJA

(Rukovanje od strane korisnika)

Uključenje (paljenje)

Uključenje uređaja se vrši sledećim redosledom:

proveriti i po potrebi otvoriti kuglasti ventil na gasnoj instalaciji,

Kod peći sa EUROSIT automatikom:

- okrenuti dugme regulacionog termostata tako da oznaka varnice bude u istoj liniji sa tasterom piezo upaljača,
- jednom rukom pritisnuti taster regulacionog termostata i držati u tom stanju, istovremeno više puta pritisnuti taster piezo upaljača (čuje se zvuk), dok se kontrolni (pilot) plamen ne pojavi (videti na prozorčiću),
- nakon pojave kontrolnog plamena, taster za regulaciju termostata držati pritisnut još oko 10 (30 kod GL 20) sec. dok se ne zagreje sigurnosni termoelement. Pilot plamenik gori. Ako postupak nije uspeo, postupak nakon izvesnog vremena ponoviti.
- okrenuti taster za regulaciju temperature prema poziciji br 7 u smeru obrnuto od kretanja kazaljke na satu do repera, čime se uključuje glavni plamen.

Oblast regulacije temperature (između oznake varnice/ N, 1 - 7) je 13 – 38 °C (8-33 na automatici).

Isključenje uređaja

Pri provetravanju ili kod nepotrebnog korišćenja treba zaustaviti rad uređaja. Ako se dugme termostata zaokrene u pravcu kretanja kazaljke na satu do zvezdice (1 na GL 20), tada gori samo pilot plamenik a glavni gorionik se neće upaliti dok temperatura ambijenta ne padne ispod 13 (8)°C.

Dugotrajno isključenje uređaja

Potpuno isključenje uređaja kod EUROSIT automatike se obezbeđuje zakretanjem dugmeta termostata do bele tačke kada se i glavni gorionik i pilot plamenik gase. Zatvoriti ventil za gas.

Ponovno uključanje nije moguće u vremenu kraćem od 1 min. (3 min. kod izvedbe GL) zbog ugrađene blokade. Kod peći GL izvedba K nakon svakog sigurnosnog isključenja, uključanje se može izvršiti samo ručno nakon isteka od 5 min.

ŠEMA AUTOMATIKE ZA UPRAVLJANJE UREĐAJEM

Tip GL

Izvedba J

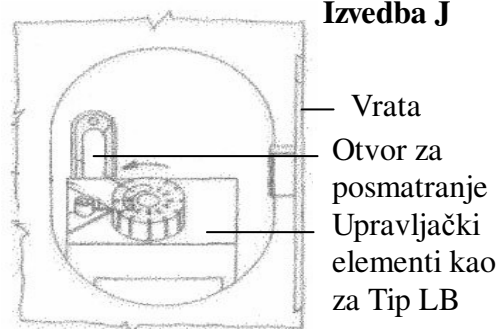

Izvedba F

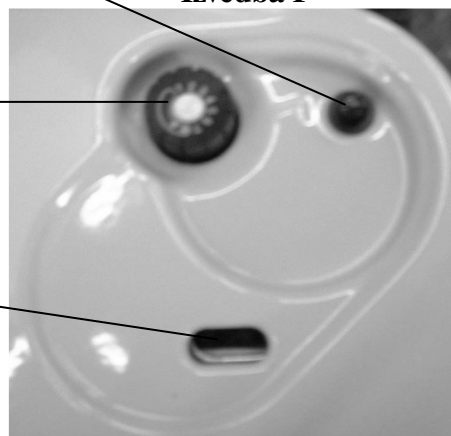

Tip LB (A)

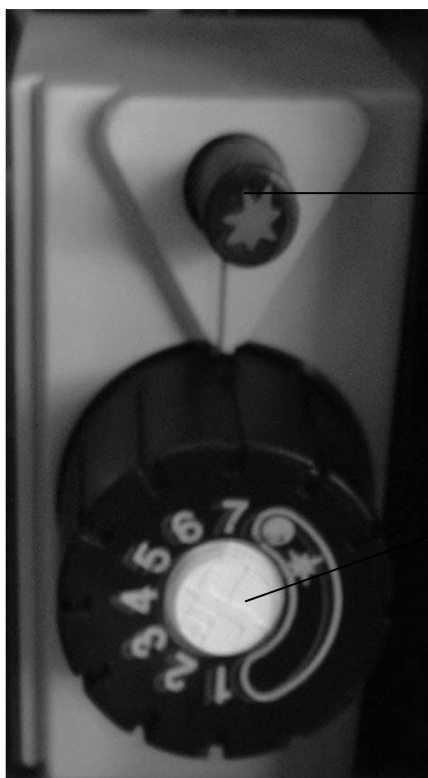

Tip GL 20

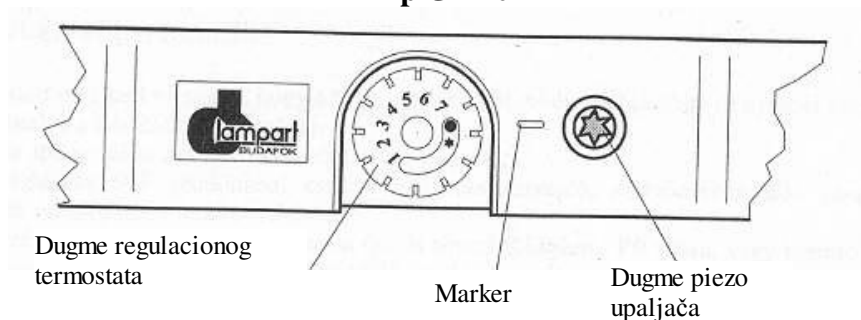

Tip GL 20 (A1)

Kod peći sa MP GASCONTROLS automatikom:

- otvoriti slavinu za gas, pritisnuti crveno dugme sa oznakom plamena do kraja.
- istovremeno više puta pritisnuti taster piezo upaljača (čuje se zvuk), dok se kontrolni (pilot) plamen ne pojavi (videti na prozorčiću).
- nakon pojave kontrolnog plamena, držati dugme sa crvenim plamenom dok se ne zagreje sigurnosni termoelement a zatim otpustiti dugme. Pilot plamenik gori. Ako postupak paljenja nije uspeo (pilot plamen se ugasio), postupak nakon izvesnog vremena ponoviti.
- Za isključivanje peći pritisnuti taster sa belim krugom (automatski ulazi i dugme sa crvenim plamenom) pilot se gasi, zatvoriti slavinu za dovod gasa ispred peći.

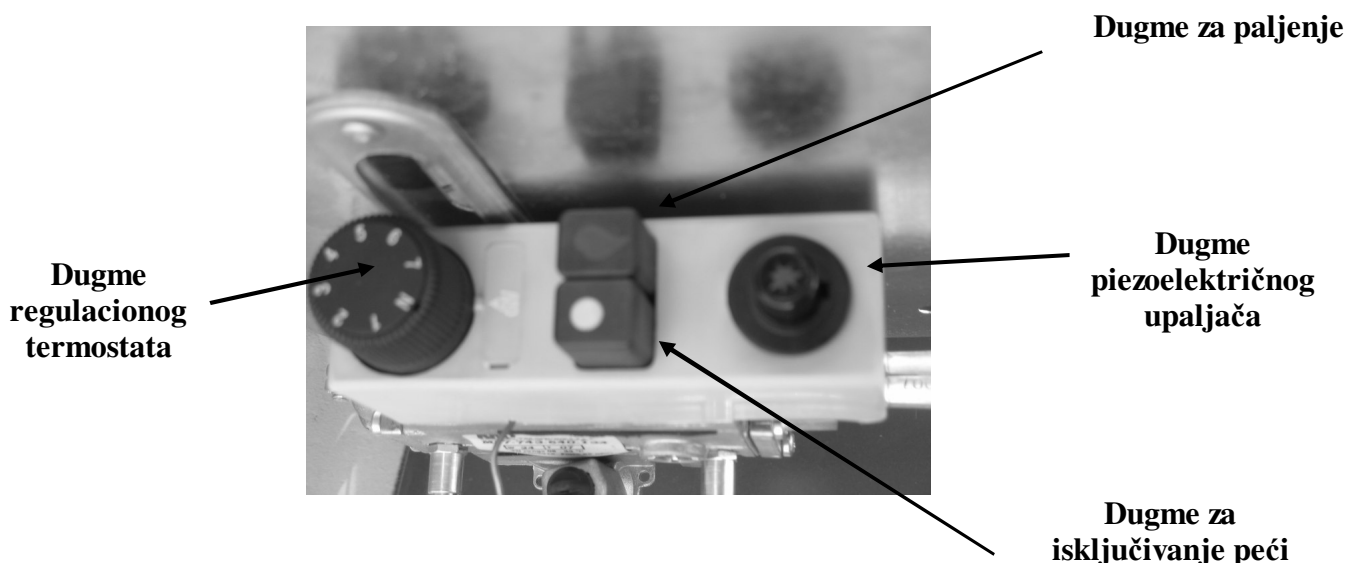

Održavanje uređaja

Farbane i emajlirane delove, izmenjivač toplote treba očistiti pre svake grejne sezone. Plašt se može skinuti samo sa isključenog, hladnog uređaja. Površine prebrisati vlažnom, potom suvom krpom. Posle čišćenja plašt vratiti na mesto.

Preporučujemo, da se godišnji pregled i čišćenje vrše od strane obučane i ovlašćene osobe.

Ovo održavanje obuhvata:

- dimovodne kanale,
- diznu i gorionik,
- provodnike piezoupaljača, razmak varnice,
- dovod gasa i ispitivanje zaptivenosti,
- pregled stanja i čišćenje parapetnog seta/dimnjaka.

Redovno održavanje uređaja produžava vek trajanja.

Za greške nastale usled nepravilnog rukovanja ili odstupanja od odredbi ovih uputstava distributer ne preuzima nikakvu garanciju.

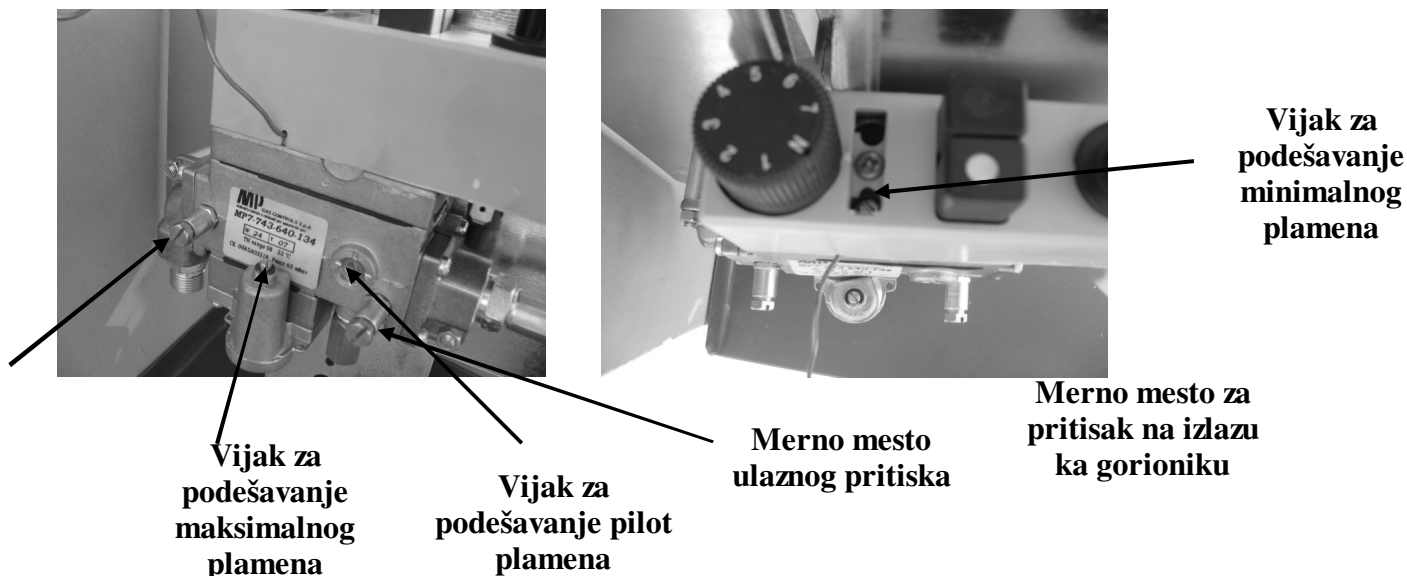
Podešavanje MP GASCONTROLS automatike:**Korišćenje uređaja na PB gas**

Uređaji su fabrički podešeni na zemni gas (sem ako na tablici nije drugačije naznačeno). Prepodešavanja uređaja na drugu vrstu gasa može vršiti samo stručno, od strane distributera ovlašćeno lice, i zahteva izmenu dizni i podešavanje pritiska kako je dato na sledećem primeru :

Vrsta gasa	Z gas			PB gas		
	20	30	50	20	30	50
Veličina peći	20	30	50	20	30	50
Toplotna vrednost (MJ/m ³)	34,1	34,1	34,1	116	116	116
Pritisak priključka (mbar)	25	25	25	30	30	30
Prečnik dizne (mm)	1,5	1,9	2,2	0,85	1,1	1,38
Pritisak na gorioniku (mbar) - Nominalni/ekonomični	15,1/3,8	9,5/2,1	15,5/4	29,5/4	29,5/7,0	29,5/7,0
Prečnik dizne pilot plamenika (mm)	0,36	0,36	0,36	0,19	0,19	0,19
Potrošnja gasa (m ³ /h)	0,33	0,435	0,74	0,095	0,13	0,21

Vijak za prigušivanje pilot plamenika od nasedanja treba odviti: za ZG 3 i 1/4 kruga, a za PB gas 2 i 1/4 kruga. Kod prepodešavanja na PB gas potrebno je koristiti i odgovarajuće priključno crevo.

Priključenje uređaja na PB bocu se vrši po sledećem postupku:

- skinuti zaštitnu kapicu sa boce,
- prekontrolisati da li je ventil na boci zatvoren,
- montirati regulator pritiska na bočni priključak (levi navoj) koji se nalazi na vratu boce, prethodno proveriti položaj i stanje zaptivača u holenderu. Zatezanje holendera vršiti viljuškastim ključem 27.
- spojiti regulator sa fleksibilnim crevom i zategnuti obujmicom (ako je nabavljen u nemontiranom stanju),
- spojiti drugi kraj fleksibilne cevi na "PB priključak" fleksibilne cevi uređaja i zategnuti obujmicom,
- otvoriti gasni ventil, i spojeve ispitati na zaptivenost sapunicom,
- eventualna nezaptivena mesta otkloniti. Nezaptiven uređaj se ne sme pustiti u rad.

Primena uređaja koji koriste PB gas:

- za upotrebu u domaćinstvima dozvoljeno je korišćenje boce od maks 10 kg.
- u prostoriji gde se nalazi uređaj može biti samo 1, a u stanu najviše 2 boce ukupne mase 20 kg,

- PB bocu ili uređaj je zabranjeno smestati ili koristiti u prostoriji koja sama po sebi ili koja je povezana sa prostorijama koje ne obezbeđuju potpunu izmenu vazduha, i čiji je nivo poda niži od nivoa okruženja, ili koje poseduju kanal, otvor za kanalizaciju, silaz u podrum i sl.
- bocu treba smestiti u prostoriju na način koji ne ometa napuštanje prostorije u slučaju opasnosti,
- zabranjen je smeštaj boce u spavaćoj sobi, stepeništu, hodniku, prolazu ili garaži,
- boca koja je u upotrebi mora biti udaljena od drugih izvora toplote najmanje 1,5 m, a od potrošača najmanje 0,3 m,
- u slučaju korišćenja propisno pričvršćenog izolatora od vatrootpornog materijala, ovi se razmaci mogu smanjiti na 1 m i 0,1 m,
- u slučaju smeštaja uređaja u orman od vatrootpornog materijala, moraju se obezbediti odgovarajući otvori za ventilaciju (sa gornje i donje strane) kao i lak pristup priključcima i ventilu.
- potrošač može koristiti samo ispravne regulatore odobrene od distributera.
- u slučaju priključenja samo jednog potrošača isti se može direktno priključiti na crevo regulatora, s tim da dužina creva ne sme biti veća od 1,5 m.
- spojevi fleksibilnih cevi moraju biti stegnuti obujmicama (rukom rastavljivi spojevi npr. leptiraste navrtke nisu dozvoljene).
- mogu se koristiti samo boce koje poseduju važeći certifikat (atest),
- korisnik je u obavezi da odmah po uočavanju nepravilnosti na uređaju ili boci, tj. u radu uređaja obustavi korišćenje i da o tome obavesti ovlašćeni servis,
- korisnik je u obavezi, da oštećenu bocu vrati distributeru.

Korisnik ne može vršiti nikakve aktivnosti održavanja kao proširenje, prepravka ili obnova instalacije, a obavezan je pridržavati se svih propisa u vezi sa distribucijom i korišćenjem gasa, a koji se odnose na korisnika.

Pažnja!

Kod svake peći (konvektora) koja je snabdevena automatikom, Vi treba da iskusite na koju temperaturu želite idealno zagrejati prostoriju, toj temperaturi odgovara određena brojka na regulacionom tasteru koji treba ostaviti u tom položaju, da kod automatskog uključivanja i isključivanja daje istu toplotu.

Ako se često intervenišete regulatorom temperature, pri nagloj promeni temperature aparat proizvodi pucketajući zvuk. Kontrolni plamen je poželjno držati uključenim od jeseni do proleća. Preporučljivo je rad pilot plamenika kontrolisati svakodnevno.

Pridržavajući se ovih uputstava želimo Vam dugotrajnu eksploataciju naše peći uz obostrano potpuno zadovoljstvo!

CIM GAS – Subotica

